

6 Schritte-Anleitung zum Antigen-Selbsttest

COVID-19 Antigen Rapid Test

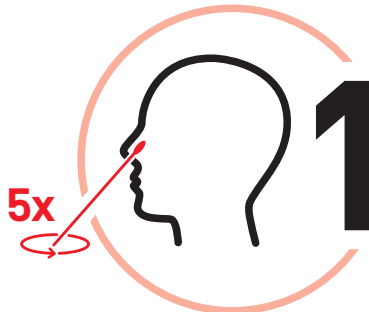
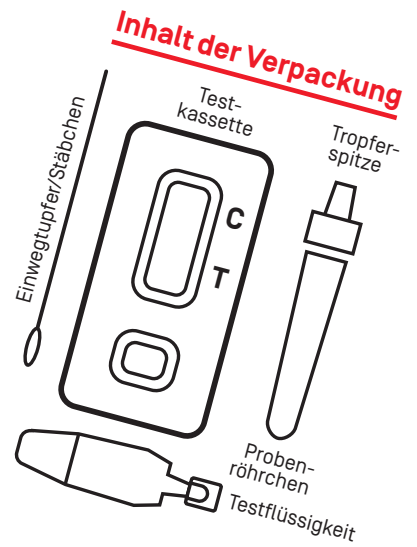

1.

Tupfer **ca. 2,5 cm** in ein Nasenloch einführen
Das Stäbchen **5 Mal drehen**, dabei sanft gegen die Schleimhaut pressen
Vorgang im anderen Nasenloch wiederholen

Deckel einer Testflüssigkeit abschrauben
Gesamte Flüssigkeit in das Probenröhrchen einfüllen
Das Stäbchen einführen und Tupfer **5x drehen**
Tupfer **1 Minute** im Probenröhrchen lassen

2.

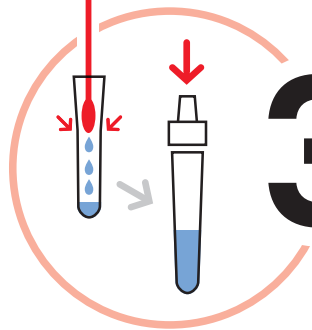
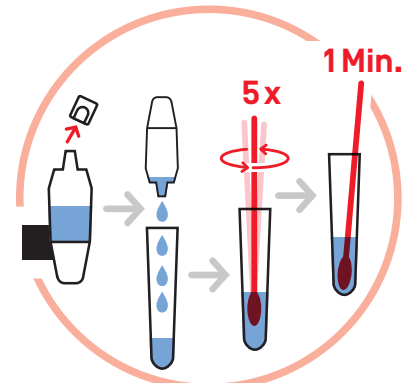

3.

Stäbchen entnehmen und dabei Röhrchen zusammendrücken
Tropferspitze aufsetzen

Testkassette aus der Verpackung nehmen und flach auf den Tisch legen
3 Tropfen aus dem Röhrchen auf die Testkassette tropfen

4.

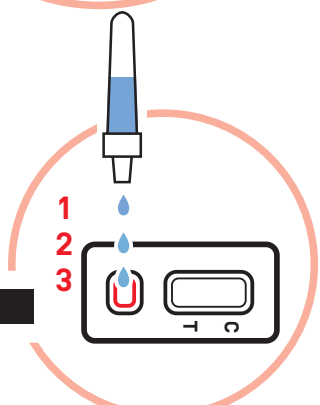

Wichtig: Die Testkassette reagiert nach dem Auftropfen der Testflüssigkeit sensibel auf Bewegung. Um das Testergebnis nicht zu verfälschen, darf sie daher nicht gedreht, geschüttelt oder bspw. von einem Raum in den anderen getragen werden.



15 Minuten warten
Das Ergebnis ablesen

Ergebnisinterpretation

6.

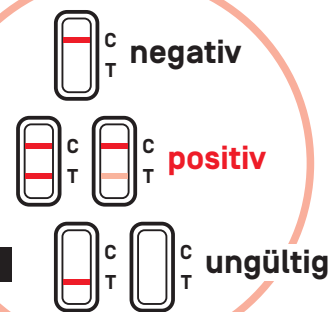

POSITIV? → 1450 anrufen!

NEGATIV? Weiterhin gesund bleiben!

Disclaimer: Diese Anleitung dient einer übersichtlichen und leicht verständlichen Darstellung der Testabläufe bei einer Eigenanwendung von anterio-nasalen COVID-19-Antigen-Schnelltests. Bitte beachten Sie, dass die Durchführung von COVID-19-Antigen-Schnelltests immer entsprechend der Gebrauchsinformation des jeweiligen Herstellers oder Inverkehrbringers zu erfolgen hat. Lesen Sie daher bitte vor Verwendung eines COVID-19-Antigen-Schnelltests die beiliegende Gebrauchsinformation genau durch und befolgen Sie die darin vorgegebene Anleitung! Die Österreichische Apothekerkammer übernimmt keine Haftung für Schäden jedweder Art, die durch die Verwendung der Inhalte dieser Anleitung entstehen können.



6 Schritte-Anleitung zum Antigen-Selbsttest

Clungene COVID-19 Antigen Rapid Test

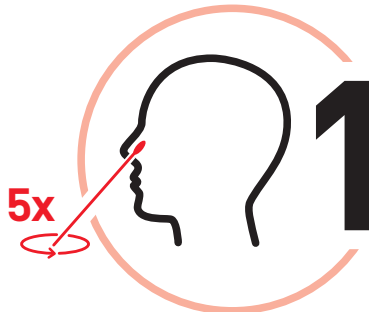
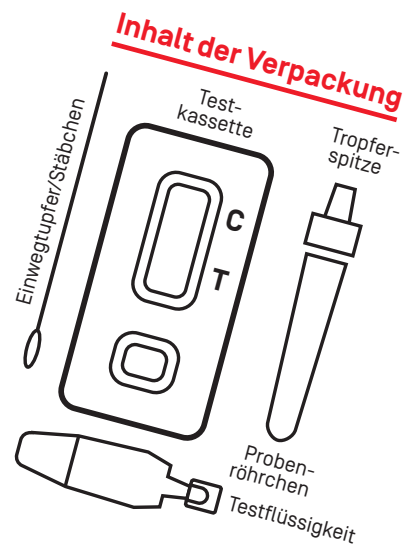

1.

Tupfer **ca. 2,5 cm** in ein Nasenloch einführen
Das Stäbchen **5 Mal drehen**, dabei sanft gegen die Schleimhaut pressen
Vorgang im anderen Nasenloch wiederholen

Deckel einer Testflüssigkeit abschrauben
Gesamte Flüssigkeit in das Probenröhrchen einfüllen
Das Stäbchen einführen und Tupfer **5x drehen**
Tupfer **1 Minute** im Probenröhrchen lassen

2.

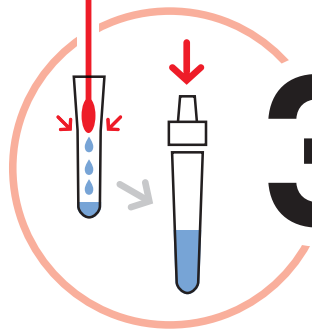
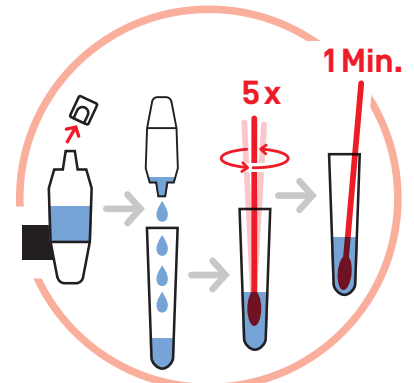

3.

Stäbchen entnehmen und dabei Röhrchen zusammendrücken
Tropferspitze aufsetzen

Testkassette aus der Verpackung nehmen und flach auf den Tisch legen
3 Tropfen aus dem Röhrchen auf die Testkassette tropfen

4.

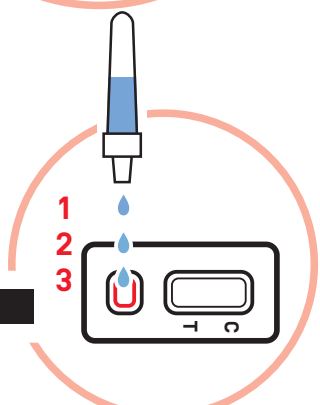

Wichtig: Die Testkassette reagiert nach dem Auftropfen der Testflüssigkeit sensibel auf Bewegung. Um das Testergebnis nicht zu verfälschen, darf sie daher nicht gedreht, geschüttelt oder bspw. von einem Raum in den anderen getragen werden.



5.

15 Minuten warten
Das Ergebnis ablesen

Ergebnisinterpretation

6.

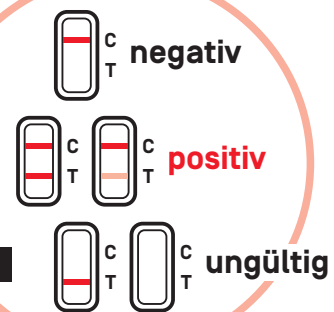

POSITIV? → 1450 anrufen!

NEGATIV? Weiterhin gesund bleiben!

Disclaimer: Diese Anleitung dient einer übersichtlichen und leicht verständlichen Darstellung der Testabläufe bei einer Eigenanwendung von anterio-nasalen COVID-19-Antigen-Schnelltests. Bitte beachten Sie, dass die Durchführung von COVID-19-Antigen-Schnelltests immer entsprechend der Gebrauchsinformation des jeweiligen Herstellers oder Inverkehrbringers zu erfolgen hat. Lesen Sie daher bitte vor Verwendung eines COVID-19-Antigen-Schnelltests die beiliegende Gebrauchsinformation genau durch und befolgen Sie die darin vorgegebene Anleitung! Die Österreichische Apothekerkammer übernimmt keine Haftung für Schäden jedweder Art, die durch die Verwendung der Inhalte dieser Anleitung entstehen können.



6 Schritte-Anleitung zum Antigen-Selbsttest

COVID-19 Antigen Test FLOWFLEX

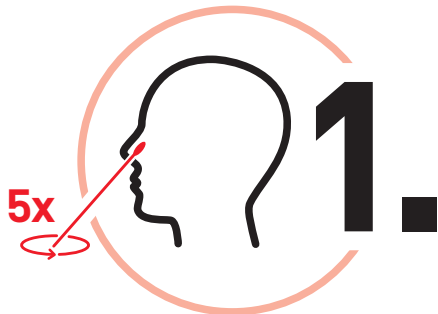
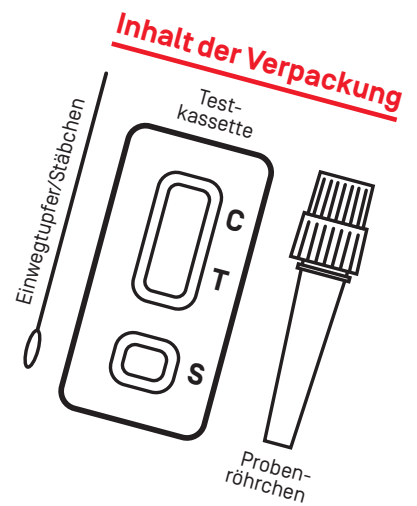

1. Tupfer **ca. 2,5 cm** in ein Nasenloch einführen
Das Stäbchen **5 Mal drehen**, dabei sanft gegen die Schleimhaut pressen
Vorgang im anderen Nasenloch wiederholen

Röhrchen mit Pufferlösung aufschrauben, ohne es zu drücken
Das Stäbchen einführen und **30 Sekunden** umrühren

Röhrchen zusammendrücken und währenddessen das Stäbchen mindestens **5 Mal drehen**. Aufpassen, dass Flüssigkeit nicht aus dem Röhrchen spritzt!

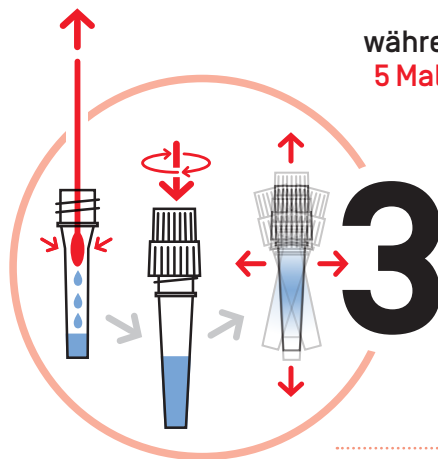
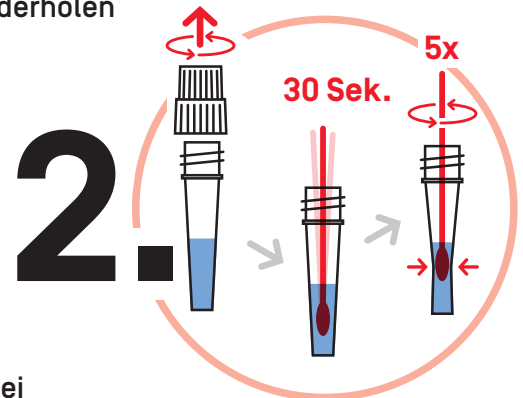

3. Stäbchen entnehmen und dabei Röhrchen zusammendrücken
Kappe mit Tropferspitze fest aufdrehen
Röhrchen wirbeln und schütteln

Testkassette aus der Verpackung nehmen und flach auf den Tisch legen

Kappe von der Tropferspitze abdrehen
Röhrchen vorsichtig zusammendrücken und **4 Tropfen** auf Testkassette tropfen (Vertiefung S)

Wichtig: Die Testkassette reagiert nach dem Auftropfen der Testflüssigkeit sensibel auf Bewegung. Um das Testergebnis nicht zu verfälschen, darf sie daher nicht gedreht, geschüttelt oder bspw. von einem Raum in den anderen getragen werden.

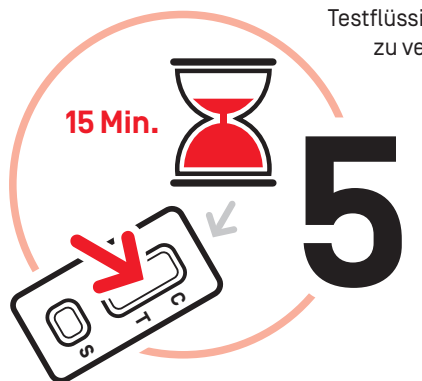
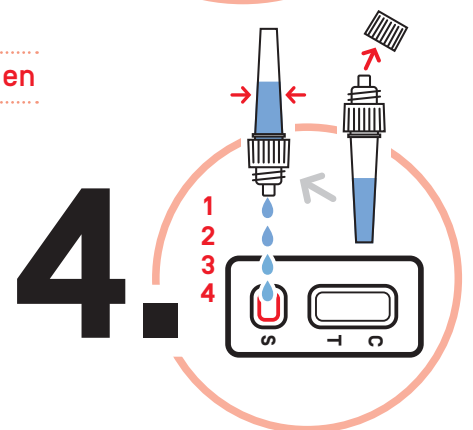

5. **15 Minuten** warten
Das Ergebnis ablesen

Ergebnisinterpretation

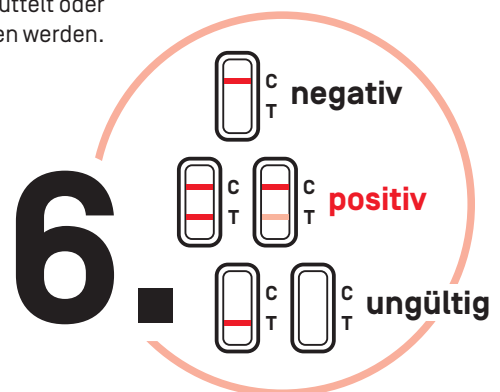

POSITIV? → 1450 anrufen!

NEGATIV? Weiterhin gesund bleiben!

Disclaimer: Diese Anleitung dient einer übersichtlichen und leicht verständlichen Darstellung der Testabläufe bei einer Eigenanwendung von anterio-nasalen COVID-19-Antigen-Schnelltests. Bitte beachten Sie, dass die Durchführung von COVID-19-Antigen-Schnelltests immer entsprechend der Gebrauchsinformation des jeweiligen Herstellers oder Inverkehrbringers zu erfolgen hat. Lesen Sie daher bitte vor Verwendung eines COVID-19-Antigen-Schnelltests die beiliegende Gebrauchsinformation genau durch und befolgen Sie die darin vorgegebene Anleitung! Die Österreichische Apothekerkammer übernimmt keine Haftung für Schäden jedweder Art, die durch die Verwendung der Inhalte dieser Anleitung entstehen können.



6 Schritte-Anleitung zum Antigen-Selbsttest

Joysbio Biotechnology SARS-CoV-2 Antigentest

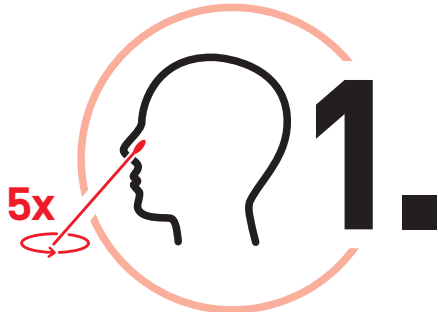
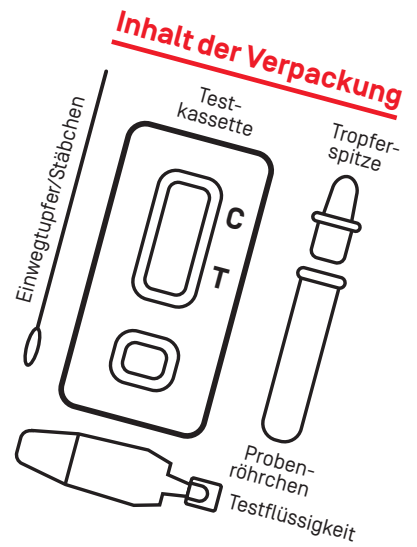

Tupfer **ca. 2,5 cm** in ein Nasenloch einführen
Das Stäbchen **5 Mal drehen**, dabei sanft gegen die Schleimhaut pressen
Vorgang im anderen Nasenloch wiederholen

Deckel einer Testflüssigkeit abschrauben
Gesamte Flüssigkeit in das Röhrchen einfüllen
Das Stäbchen einführen und **20 Sekunden** umrühren

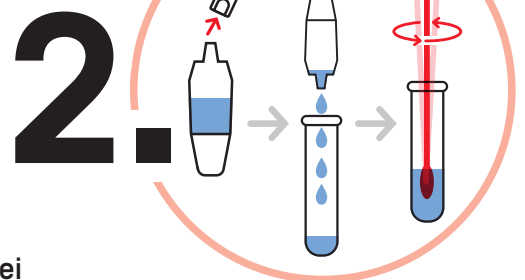

Stäbchen entnehmen und dabei Röhrchen zusammendrücken
Tropferspitze aufsetzen
Röhrchen wirbeln und schütteln

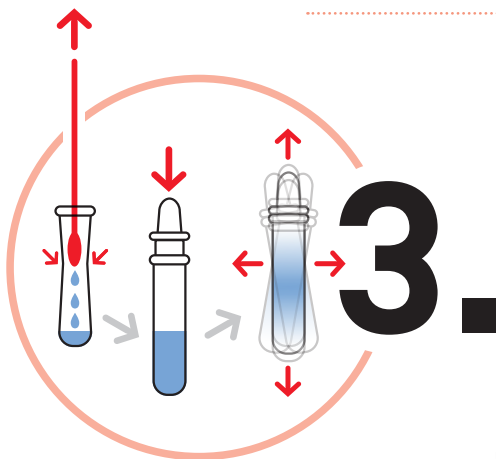

Testkassette aus der Verpackung nehmen und flach auf den Tisch legen
3 Tropfen aus dem Röhrchen auf die Testkassette tropfen

Wichtig: Die Testkassette reagiert nach dem Auftropfen der Testflüssigkeit sensibel auf Bewegung. Um das Testergebnis nicht zu verfälschen, darf sie daher nicht gedreht, geschüttelt oder bspw. von einem Raum in den anderen getragen werden.

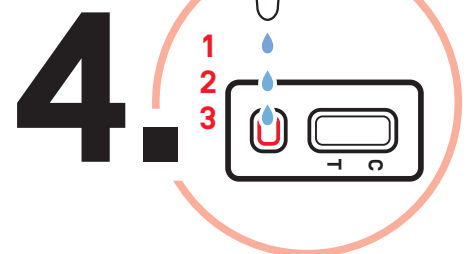

15 Minuten warten
Das Ergebnis ablesen

Ergebnisinterpretation

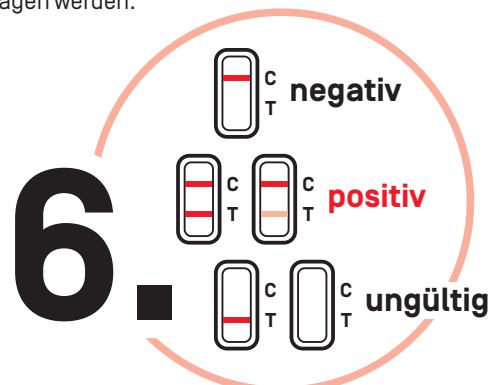

POSITIV? → 1450 anrufen!

NEGATIV? Weiterhin gesund bleiben!

Disclaimer: Diese Anleitung dient einer übersichtlichen und leicht verständlichen Darstellung der Testabläufe bei einer Eigenanwendung von anterio-nasalen COVID-19-Antigen-Schnelltests. Bitte beachten Sie, dass die Durchführung von COVID-19-Antigen-Schnelltests immer entsprechend der Gebrauchsinformation des jeweiligen Herstellers oder Inverkehrbringers zu erfolgen hat. Lesen Sie daher bitte vor Verwendung eines COVID-19-Antigen-Schnelltests die beiliegende Gebrauchsinformation genau durch und befolgen Sie die darin vorgegebene Anleitung! Die Österreichische Apothekerkammer übernimmt keine Haftung für Schäden jedweder Art, die durch die Verwendung der Inhalte dieser Anleitung entstehen können.



6 Schritte-Anleitung zum Antigen-Selbsttest

Realy Novel Coronavirus [SARS-CoV-2]
Antigen Rapid Test Cassette [swab]

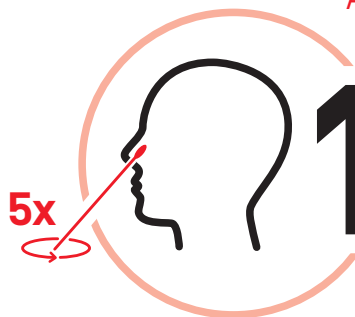
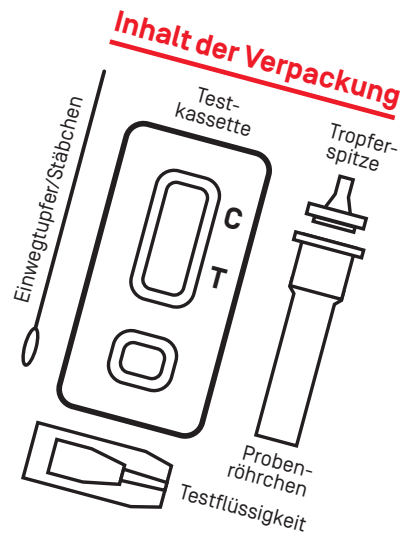

1.

Tupfer **ca. 2 cm** in ein Nasenloch einführen

Das Stäbchen **5 Mal drehen**, dabei sanft gegen die Schleimhaut pressen

Vorgang im anderen Nasenloch wiederholen

Flaschenkappe entfernen

Gesamte Flüssigkeit in das Röhrchen einfüllen

Das Stäbchen einführen und **10 Sekunden** umrühren

Röhrchen zusammendrücken und währenddessen das Stäbchen drehen

2.

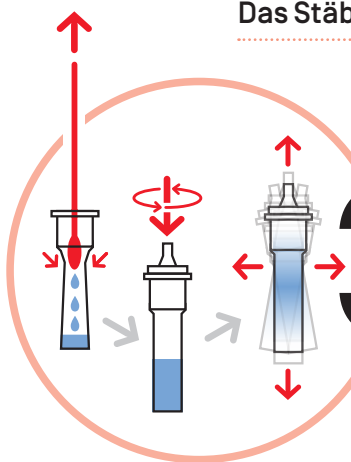
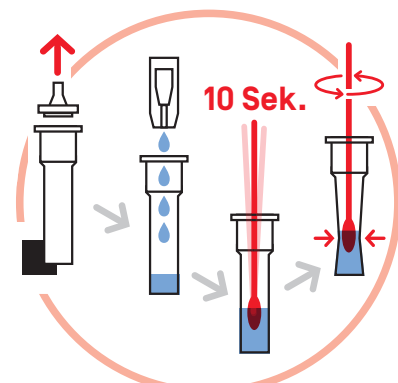

Stäbchen entnehmen und dabei Röhrchen zusammendrücken

Kappe mit Tropferspitze fest aufdrehen

Röhrchen wirbeln und schütteln

Testkassette aus der Verpackung nehmen und flach auf den Tisch legen

3 Tropfen aus dem Röhrchen auf die Testkassette tropfen

Wichtig: Die Testkassette reagiert nach dem Auftropfen der Testflüssigkeit sensibel auf Bewegung. Um das Testergebnis nicht zu verfälschen, darf sie daher nicht gedreht, geschüttelt oder bspw. von einem Raum in den anderen getragen werden.

4.

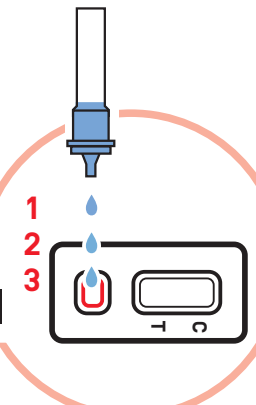

10-20 Min.



5.

10-20 Minuten warten

Das Ergebnis ablesen

Ergebnisinterpretation

6.

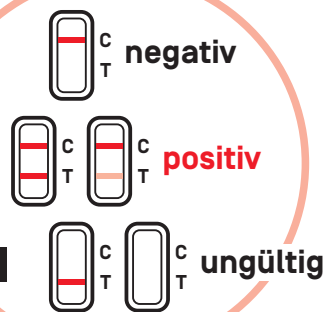

POSITIV? → 1450 anrufen!

NEGATIV? Weiterhin gesund bleiben!

Disclaimer: Diese Anleitung dient einer übersichtlichen und leicht verständlichen Darstellung der Testabläufe bei einer Eigenanwendung von anterio-nasalen COVID-19-Antigen-Schnelltests. Bitte beachten Sie, dass die Durchführung von COVID-19-Antigen-Schnelltests immer entsprechend der Gebrauchsinformation des jeweiligen Herstellers oder Inverkehrbringers zu erfolgen hat. Lesen Sie daher bitte vor Verwendung eines COVID-19-Antigen-Schnelltests die beiliegende Gebrauchsinformation genau durch und befolgen Sie die darin vorgegebene Anleitung! Die Österreichische Apothekerkammer übernimmt keine Haftung für Schäden jedweder Art, die durch die Verwendung der Inhalte dieser Anleitung entstehen können.



6 Schritte-Anleitung zum Antigen-Selbsttest

VIVADIAG PRO

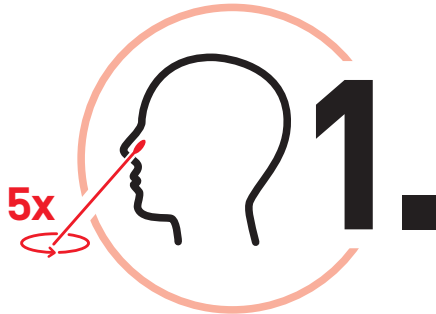
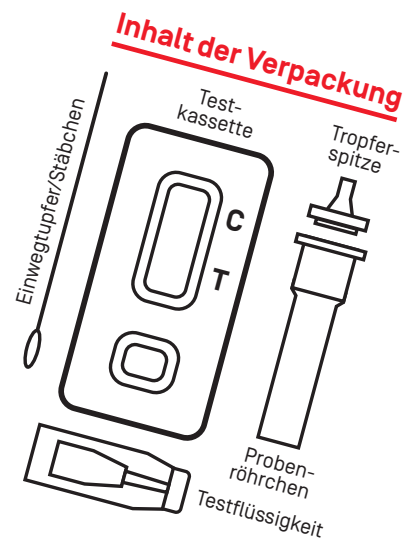

1. Tupfer **ca. 2,5 cm** in ein Nasenloch einführen
Das Stäbchen **5 Mal drehen**, dabei sanft gegen die Schleimhaut pressen
Vorgang im anderen Nasenloch wiederholen

Die versiegelte Kapsel senkrecht halten und die Testflüssigkeit in den unteren Bereich fließen lassen

Die Spitze abbrechen und die Lösung in das Probenröhrchen füllen

Das Stäbchen einführen und Tupfer **5 Mal drehen**

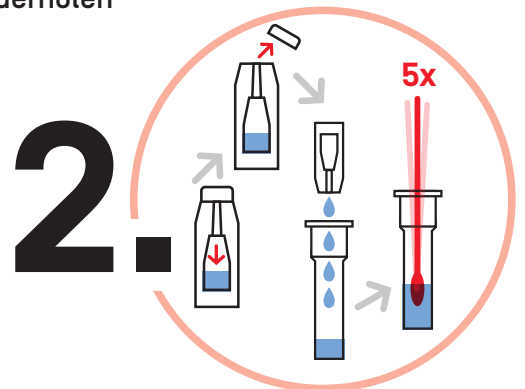

2. Stäbchen entnehmen und dabei Röhrchen zusammendrücken

Tropferspitze aufsetzen

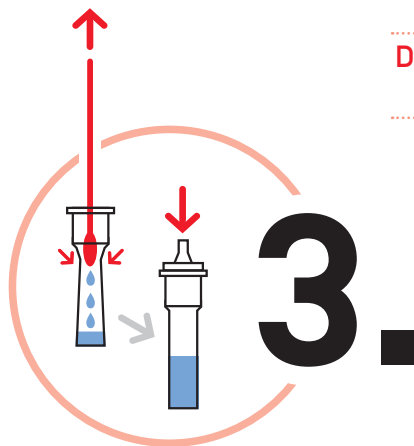

3. Stäbchen entnehmen und dabei Röhrchen zusammendrücken

Tropferspitze aufsetzen

Testkassette aus der Verpackung nehmen und flach auf den Tisch legen

3 Tropfen aus dem Röhrchen auf die Testkassette tropfen

Wichtig: Die Testkassette reagiert nach dem Auftropfen der Testflüssigkeit sensibel auf Bewegung. Um das Testergebnis nicht zu verfälschen, darf sie daher nicht gedreht, geschüttelt oder bspw. von einem Raum in den anderen getragen werden.

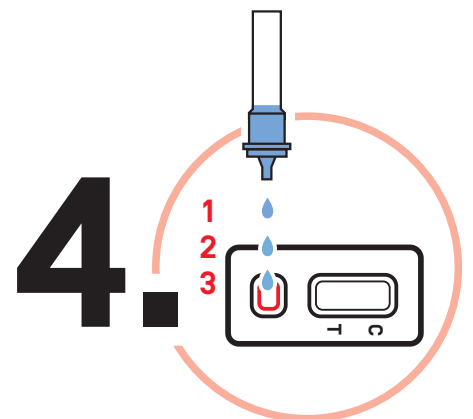

4. Testkassette aus der Verpackung nehmen und flach auf den Tisch legen

3 Tropfen aus dem Röhrchen auf die Testkassette tropfen

Wichtig: Die Testkassette reagiert nach dem Auftropfen der Testflüssigkeit sensibel auf Bewegung. Um das Testergebnis nicht zu verfälschen, darf sie daher nicht gedreht, geschüttelt oder bspw. von einem Raum in den anderen getragen werden.



5. **15 Minuten** warten
Das Ergebnis ablesen

Ergebnisinterpretation

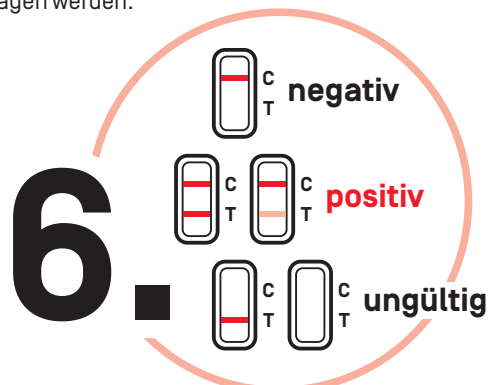

6. Ergebnisinterpretation

POSITIV? → 1450 anrufen!

NEGATIV? Weiterhin gesund bleiben!

Disclaimer: Diese Anleitung dient einer übersichtlichen und leicht verständlichen Darstellung der Testabläufe bei einer Eigenanwendung von anterio-nasalen COVID-19-Antigen-Schnelltests. Bitte beachten Sie, dass die Durchführung von COVID-19-Antigen-Schnelltests immer entsprechend der Gebrauchsinformation des jeweiligen Herstellers oder Inverkehrbringers zu erfolgen hat. Lesen Sie daher bitte vor Verwendung eines COVID-19-Antigen-Schnelltests die beiliegende Gebrauchsinformation genau durch und befolgen Sie die darin vorgegebene Anleitung! Die Österreichische Apothekerkammer übernimmt keine Haftung für Schäden jedweder Art, die durch die Verwendung der Inhalte dieser Anleitung entstehen können.

